

## Scheda Tecnica DOGHE APR autoportanti

### DESCRIZIONE

Particolarmente adatte per la realizzazione di corridoi o isole strette, le doghe Atena Autoportanti serie **APR**, sono state appositamente studiate per superare i limiti delle doghe serie AP consentendo la realizzazione di moduli di maggiore lunghezza.

### SEZIONI

APR 150

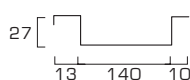

APR 200

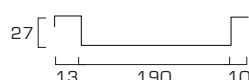

APR 300



### DATI TECNICI

DOGA	FUGA	DIMENSIONI	SP. ALLUMINIO	SP. ACCIAIO	INCIDENZE ML/MQ
APR 150	10	L 140 - H 27	5/10   6/10	5/10	6,66
APR 200	10	L 190 - H 27	5/10   6/10	5/10	5
APR 300	10	L 290 - H 27	6/10	5/10	3,33

#### MATERIALI DOGHE

Alluminio e Acciaio preverniciato | Acciaio postverniciato

#### COLORI | FINITURE | FORATURE

Alluminio preverniciato bianco - silver - lucido AISI  
Acciaio preverniciato bianco - silver  
Post verniciatura di qualsiasi colore Ral  
Sublimazione di qualsiasi immagine ed effetto  
Superficie liscia o forata a scelta tra i modelli Forature ATENA

#### PERIMETRALI

Profilo perimetrale a "L" - "Doppia L" - "C"  
Secondo le dimensioni del locale

### CERTIFICAZIONI

#### RESISTENZA ALLA FLESSIONE

Campata max mm 1200 - Classe 1

#### DURABILITÀ PREVERNICIATI

Classe C

#### EMISSIONE DI SOSTANZE PERICOLOSE

Non rilasciano sostanze nocive secondo la Normativa Europea EN 13964:2014

#### REAZIONE AL FUOCO

Secondo UNI EN 13501-1:  
doghe lisce o forate con Viledon Plus Classe A1 | doghe forate con Viledon A2s1d0

## ASSONOMETRIA DOGHE APR

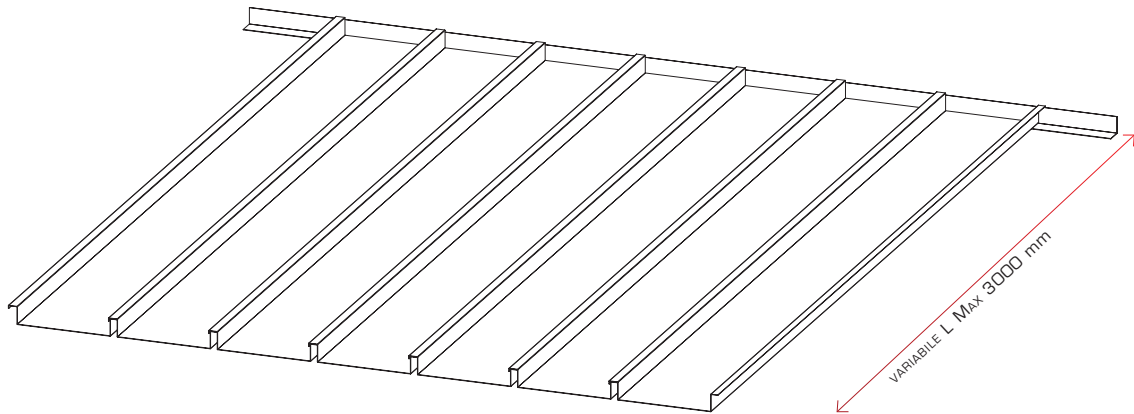

DETTAGLIO SEZIONE

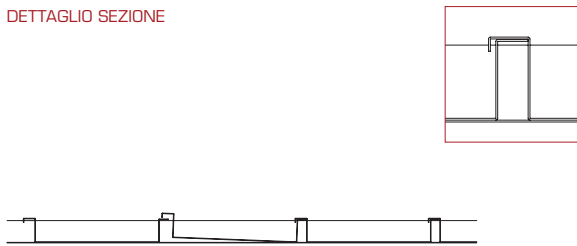

DETTAGLIO AGGANCIAMENTO DELLA DOGA

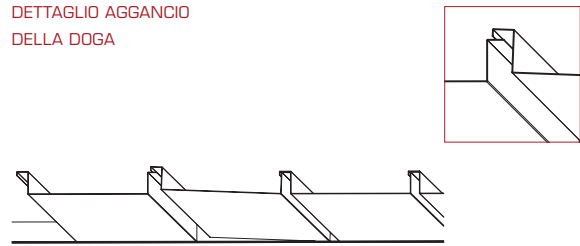

DOGHE AUTOPORTANTI: predisposte per l'appoggio diretto ai profili perimetrali

## MODALITÀ DI INSTALLAZIONE

- Tracciare le linee della cornice perimetrale.
- Determinare l'altezza del controsoffitto con un livello e segnalarla con una funicella.
- Installare i profili perimetrali con viti e/o tasselli adatti al materiale delle pareti.
- Appoggiare semplicemente le doghe, che sono autoportanti fino a 3.000 mm, ai profili perimetrali e le une sulle altre.

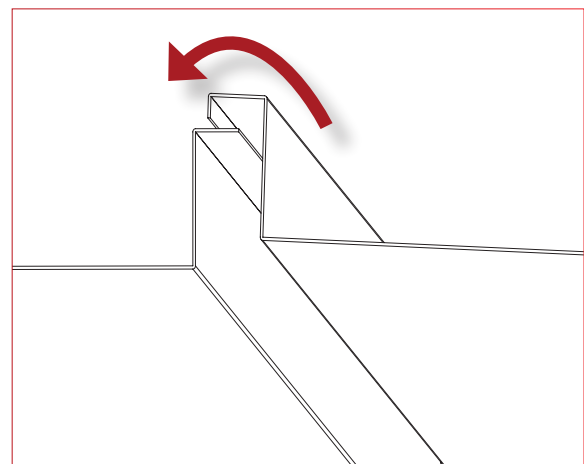

## PROFILI PERIMETRALI

In abbinamento alle doghe, Atena S.p.A. dispone di una gamma completa di profili perimetrali che di norma vengono forniti nei materiali e nelle stesse finiture delle doghe.

Oltre alle soluzioni standard, la chiusura perimetrale del controsoffitto può essere realizzata integrando i materiali metallici sia a fasce di cartongesso opportunamente sagomate, sia a velette ribassate, senza escludere l'originale accostamento a superfici metalliche microforate, lisce o sublimate.

PROFILO "C"  
18x42x25 L=4000mm

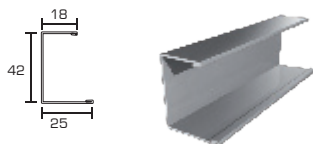

PROFILO "C"  
30x40x40 L=3000mm

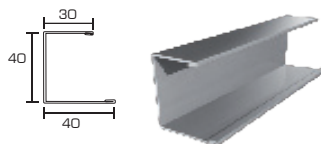

PROFILO "C" 18x33x25 L=4000mm



PROFILO "L"  
25X25 L=3050mm

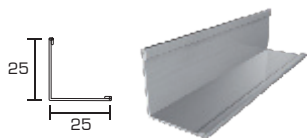

PROFILO "L"  
20X25 L=3050mm

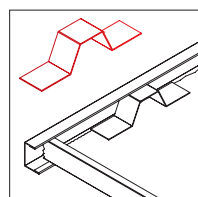
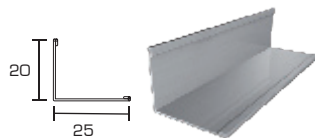

TRA IL PROFILO PERIMETRALE A "C" 18x33x25 E LA DOGA È POSSIBILE INSERIRE UNA MOLLA DI SICUREZZA.

MOLLA AD OMEGA

PROFILO "L"  
20X20 L=3050mm

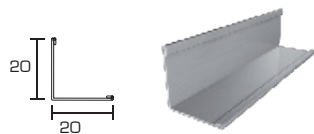

PROFILO a "Doppia L"  
25X8X15x15 L=3050 mm

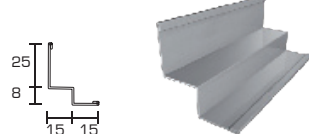

PROFILO "L" 55x20 L=3000mm  
PER DOGHE DA 300 mm



PROFILO a "Doppia L" Special  
43X10X15x20 L=4000 mm

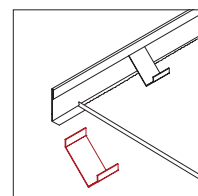
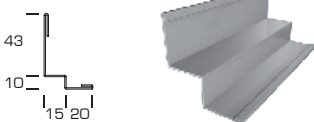

TRA IL PROFILO PERIMETRALE A "L" 55x20 E LA DOGA SI CONSIGLIA DI INSERIRE UNA MOLLA DI SICUREZZA FERMA PANNELLO.

MOLLA A "V"

## SPECIFICA DI CAPITOLATO

Controsoffitto metallico eseguito con doghe Atena tipo APR ricavate per profilatura da nastri di alluminio (lega 3003) dello spessore di mm 0,5/ 0,6 o da nastri di acciaio dello spessore di mm 0,5.

Le doghe aventi larghezza di mm 140/190/290, hanno bordi longitudinali ripiegati all'esterno in modo da consentire un montaggio non accostato (scuretto chiuso della larghezza di 10 mm).

Le doghe hanno una battuta alle estremità che ne garantisce una maggiore planarità, e verranno posizionate per semplice appoggio alla finitura perimetrale.

Per la tipologia di utilizzo cui sono destinate (sono particolarmente indicate in corridoi), è consigliata una lunghezza massima di mm 3.000.

Il profili perimetrali aventi sezione ad "L" - "C" o doppia "L", saranno realizzati nello stesso materiale e finitura delle doghe.

Il controsoffitto può essere reso fonoassorbente, inserendo sul retro delle doghe forate un materassino in lana di vetro o minerale imbustato in contenitori di polietilene sigillati a caldo.

## SPECIFICHE PESI E IMBALLI

SPECIFICHE PESI E IMBALLI					
SERIE	MODELLO	MATERIALI	SPESSORE	KG/ML	CODICE * *
APR	APR 150	ALLUMINIO	5/10	0,296	DPR150L5GRS000
			6/10	0,355	DPR150L6GRS000
		ACCIAIO	5/10	0,844	DPR150C5GRS000
	APR 200	ALLUMINIO	5/10	0,364	DPR200L5GRS000
			6/10	0,437	DPR200L6GRS000
		ACCIAIO	5/10	1,040	DPR200C5GRS000
	APR 300	ALLUMINIO	6/10	0,602	DPR300L6GRS000
		ACCIAIO	5/10	1,432	DPR300C5GRS000

\* \* LA PARTE DI CODICE SCRITTA IN GRIGIO VARIA IN FUNZIONE DELLE SPECIFICHE DELLA DOGA RICHIESTA

LE DOGHE SONO FORNITE IN FASCI. QUANTITÀ PER FASCIO SECONDO PROGETTO.

## SPECIFICA TECNICA

### MATERIALI E COLORI:

- Alluminio 5/10 Bianco | Silver | Lucido
  - Alluminio 6/10 Bianco | Silver
  - Acciaio 5/10 Bianco | Silver
- Postverniciato simile a RAL 9010 e RAL 7035 (lucidi e opachi)  
 Postverniciato tutti colori RAL lucidi e semilucidi  
 Postverniciato SILVER simile RAL 9006 e tutti i colori RAL opachi

### FINITURA:

Superficie liscia

Superficie forata:

- Tipo di foratura
- Diametro foro
- Disposizioni perforazioni
- % area aperta

si veda catalogo tecnico "Forature"

### STRUTTURA NASCOSTA:

- Doghe AUTOPORTANTI

### SOLUZIONI PERIMETRALI:

A scelta in funzione del progetto si veda catalogo Doghe e Grigliati sezione "profili perimetrali".

Il sistema verrà sospeso alle strutture sovrastanti mediante pendinatura rigida, regolabile. Le doghe risulteranno singolarmente smontabili al fine di garantire la totale accessibilità all'intercapedine ed un flessibile posizionamento dei corpi illuminanti ad incasso.

Nel caso in cui la fascia perimetrale sia costituita da doghe tagliate, si consiglia l'utilizzo di doghe con decoro liscio. Buoni risultati in termini di fono-assorbimento possono essere ottenuti con doghe forate, inserendo sul retro un materassino in lana di vetro o minerale imbustato in contenitori di polietilene sigillati a caldo.

## MODALITÀ DI STOCCAGGIO

---

Al fine di garantire al cliente la realizzazione di un controsoffitto a regola d'arte, i materiali forniti da Atena S.p.A. devono essere mantenuti in buono stato dal momento dell'acquisto al momento dell'installazione.

Il materiale dev'essere stivato in luogo chiuso, pulito e asciutto.

Atena S.p.A. protegge i propri prodotti con imballi resistenti alle normali movimentazioni previste, ma naturalmente non ad urti violenti ed ad eventuali manipolazioni che possano danneggiarne il contenuto.

Per questo motivo si consiglia di maneggiare gli imballi con cura.

Le doghe sono fornite su bancali, protette con cartoni e assicurate mediante cellofanatura e reggette.

Il trasporto manuale dev'essere eseguito con cautela e nel rispetto delle norme sulla sicurezza sul lavoro. Per trasporti di prodotti imballati su bancali, valutare la necessità dell'ausilio di un trasporto meccanico, onde evitare danni o rischi derivanti da un errato trasporto.

## PULIZIA, MANUTENZIONE E PRESCRIZIONI DI SMONTAGGIO

---

La pulizia e la manutenzione dei controsoffitti Atena pur essendo semplice da eseguire richiede comunque cura e attenzione. La pulizia del controsoffitto metallico può essere eseguita con detergenti neutri e poco abrasivi e disinfettanti non aggressivi. In caso di danneggiamento le doghe possono essere riverniciate o sostituite.

La manutenzione dei controsoffitti riguarda normalmente:

la sistemazione, l'allineamento o la sostituzione delle doghe deteriorate o rotte. Tali doghe possono altresì essere rimosse per esigenze legate a riparazioni o manutenzioni dei sottostanti impianti.

Le risorse incaricate alla manutenzione dovranno essere: operai specializzati e formati/informati mediante schede tecniche, sul tipo di montaggio/smontaggio e manutenzione del controsoffitto per garantire un lavoro a regola d'arte.

L'utilizzo di strumenti/attrezzi non conformi, può causare il danneggiamento della retrostruttura di fissaggio delle doghe, provocando nel tempo, la perdita di aderenza delle stesse e la caduta accidentale della pannellatura.

Tutte le manutenzioni devono rispettare le indicazioni riportate in scheda tecnica e ogni difformità conseguente alla manutenzione dovrà essere prontamente segnalata.

Ogni addetto alla manutenzione dovrà smontare accuratamente la dogha, eseguire la manutenzione prevista e non compromettere o manomettere la controsoffittatura esistente, la relativa pendenza e le connessioni tra gli elementi.

Al termine della manutenzione, reinstallare la pannellatura, verificando che la planarità dell'insieme sia garantita. Eventuali dislivelli possono essere il segnale di un posizionamento della dogha non perfetto e, per questo motivo, devono essere prontamente segnalati e verificati.

## RIFERIMENTI NORMATIVI E GARANZIE

---

Tutti i controsoffitti Atena sono prodotti per applicazione in interni ed ottemperano i requisiti delle norme tecniche per le costruzioni NTC 2008, e le specifiche norme applicabili UNI EN 13964, 14195:2005.

Tutti i prodotti e i componenti forniti da Atena S.p.A. sono corredati da DOP Dichiarazione di Prestazione CE in conformità al Regolamento Europeo dei prodotti da costruzione 305/2011.

Per applicazione in interno ed esterno i controsoffitti e rivestimenti dovranno essere dimensionati in funzione degli agenti atmosferici e ambientali, quali a titolo esemplificativo, ma non esaustivo, sisma, venti, dilatazioni termiche, in relazione al sito d'installazione, alla destinazione d'uso dell'edificio e alle caratteristiche tecniche del progetto.

Indipendentemente da eventuali informazioni e/o suggerimenti e/o consigli e/o pareri, anche di carattere tecnico, scambiati tra le parti in sede di trattativa pre-contrattuale, Atena S.p.A. eseguirà i manufatti solo in conformità all'ordine ricevuto ed agli eventuali disegni tecnici e/o progetti allegati, non assumendo, quindi, alcuna responsabilità in relazione a quanto non indicato nell'ordine e/o nei disegni tecnici e/o nei progetti.

Atena S.p.A. in qualità di produttore copre i difetti di fabbricazione sui propri prodotti. Eventuali reclami dovranno essere comunicati secondo quanto previsto nelle condizioni di vendita. I materiali che compongono i sistemi Atena per controsoffitti sono stati progettati esclusivamente per tale impiego, qualsiasi altro uso è considerato improprio.